

PORTE PLIANTE

4 VANTAUX REPLIABLES



- Adaptabilité à des gaines réduites
- Vantaux à plat en position fermés
- Vitrage toute hauteur avec encadrement aluminium naturel
- Plusieurs choix de finition

Conçue particulièrement pour les moyens trafics dans des espaces réduits.

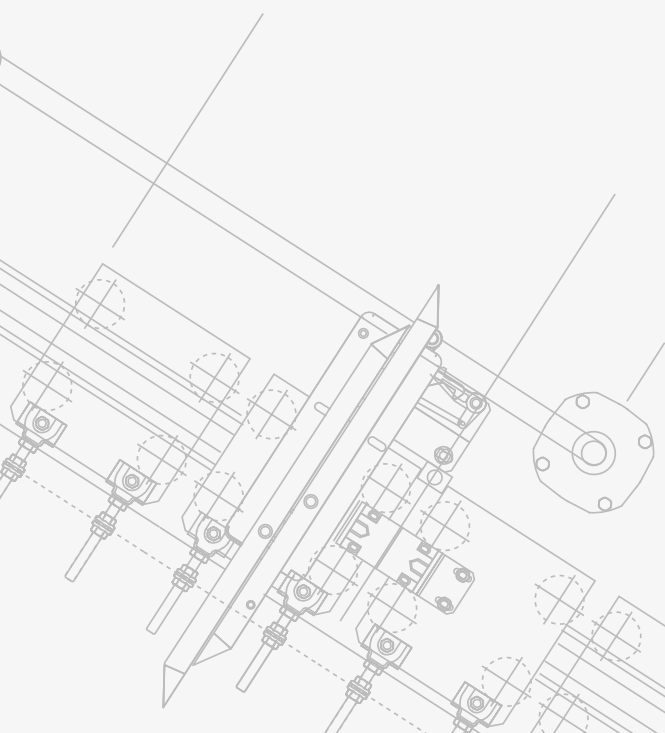

2 TYPES D'OPÉRATEUR : PLATINE C4T / E.C.C.

1 PLATINE C4T

- o Alimentation 220 Volts.
- o Monophasé.

2 PLATINE RÉGULÉE - à courant continu

- o Alimentation 220 Volts.
- o Tension moteur 24 Volts DC avec encodeur.
- o Platine à régulation.

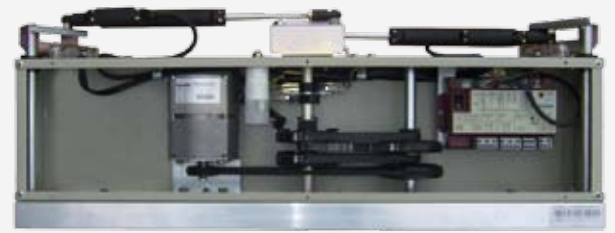

C4T



E.C.C.

1 Modèle standard C4T - (fermeture à plat)

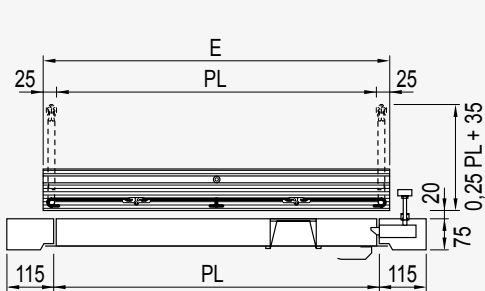

$E = PL + 50$

DÉTAIL TECHNIQUE

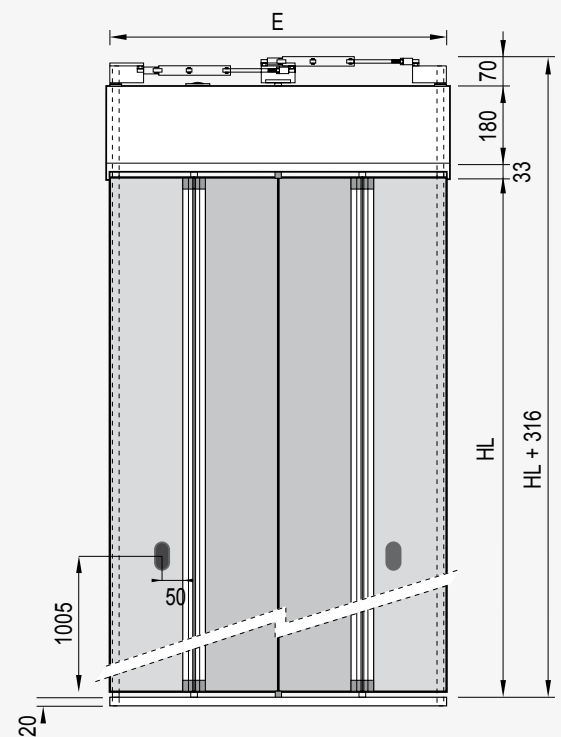
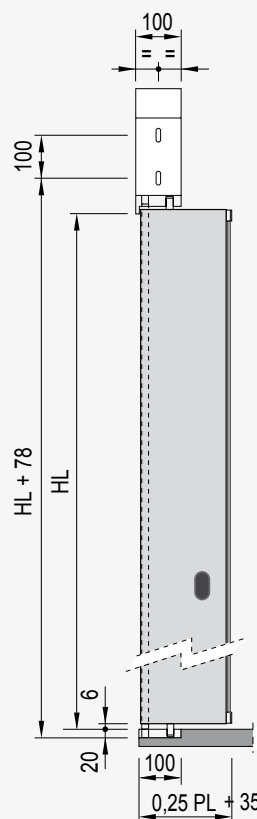
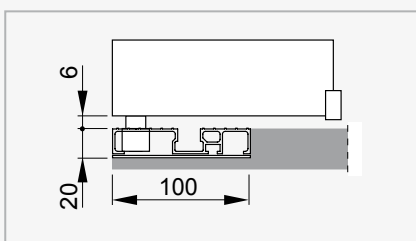

2 | Modèle à courant continu ECC - (fermeture à plat)

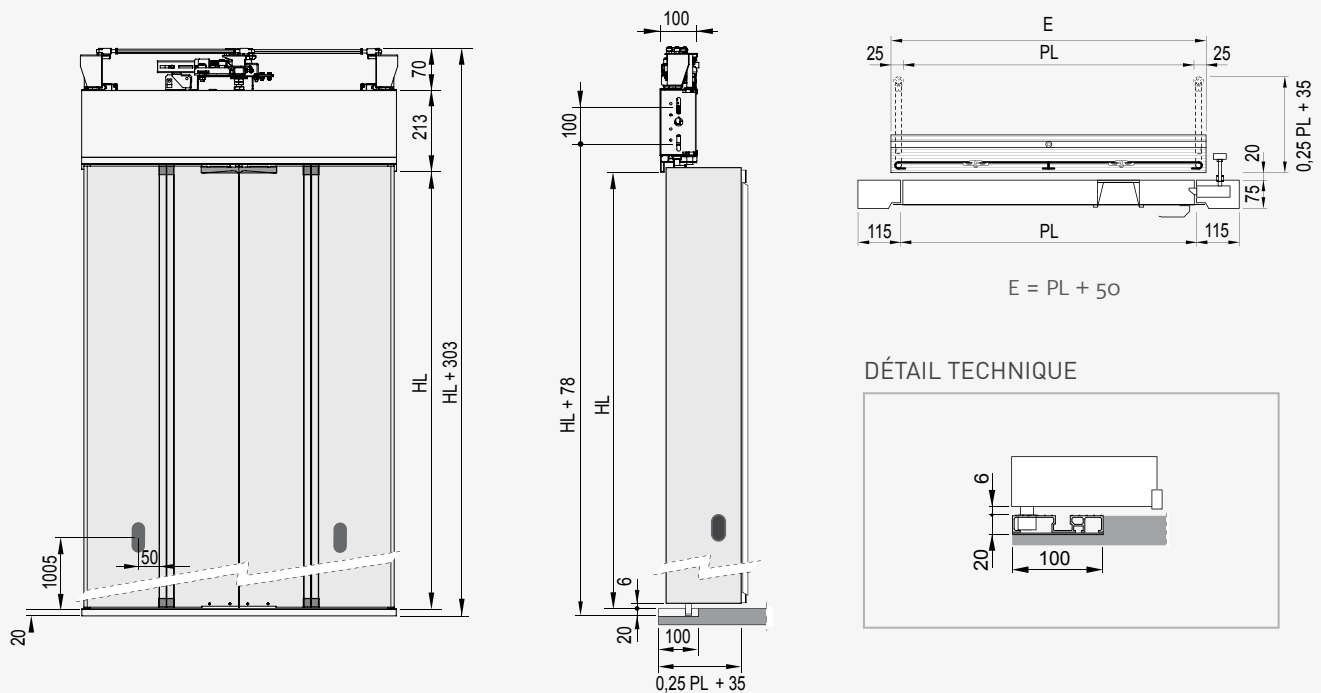

TYPE DE VANTAUX			
PANNEAUX TÔLÉS	PANNEAUX AVEC OCCULUS	PANNEAUX VITRÉS AVEC ENCADREMENT TÔLÉ	PANNEAUX VITRÉS AVEC PROFIL ALUMINIUM
COMPATIBILITÉ			
Modèle 1 & 2			
FINITIONS			
Epoxy - inox brossé - inox tôile de Lin - inox gravé - inox ton Or - <i>autres nous consulter</i>			Aluminium naturel, noir, ton Or / Champagne / Bronze - <i>autres nous consulter</i>

CARACTÉRISTIQUES GÉNÉRALES

- o Disponible en seuil aluminium ou inox.
- o Compatible avec toutes les installations existantes.
- o Circuit VVF prêt à fonctionner avec une vaste gamme de tension, alternatif ou continu.
- o Temps d'ouverture : 3 secondes.

CARACTÉRISTIQUES EXCLUSIVES DU MODÈLE À COURANT CONTINU

- o Moteur à courant continu avec encodeur.
- o Batterie d'alimentation de secours.
- o Verrouillage mécanique optionel.

DIMENSIONS

MODÈLE	DIMENSIONS (en mm)	
	PL	HL
C4T Standard	Min.500 - Max 1150	1900 - 1950 - 2000 - 2050 - 2100
ECC Courant continu		

COMPATIBILITÉ

PORTE PLIANTE	ACCOUPLLEMENT	PALIÈRE
C4T	CAME perpendiculaire ou parallèle	Porte battante
ECC		

FINITIONS

- o Tout type de RAL disponible. Pour plus d'informations, veuillez consulter notre brochure « Finitions ».